

Consommables BMP51 and BMP53 - Identification de communication de données et vocale



Voir page 40 pour plus d'informations sur le kit imprimante BMP51 pour marché télécom/datacom.



Comment lire une référence : exemple M-31-427-YL

M - **31** - **427** - **YL**
M: étiquette prédécoupée Code de la taille Numéro de matériau Couleur en option
MC: bande continue d'étiquette Brady (numéro B)



ÉTIQUETTES DRAPEAUX POUR CÂBLES

Pré-formatage avec deux zones imprimables, pour plier facilement l'étiquette autour des fils et créer une étiquette drapeau imprimée recto verso. Les informations restent lisibles sur des fils de plus petit diamètre et le volet vous permet de manipuler et de lire les étiquettes sans toucher les fils.



Diagramme	Référence	Couleur	Largeur A (mm)	Hauteur B (mm)	Zone imprimable - Hauteur PH (mm)	Étiquettes par cartouche	Propriétés spécifiques
B-425: Polypropylène							
TL	MFT-01-425	Noir sur Blanc	30,00	20,00	10,00	200	Ideales pour l'étiquetage de fibre optique
B-499: Tissu nylon							
☆	M-141-499	Noir sur Blanc	25,40	57,15	25,40	90	
☆	M-152-499	Noir sur Blanc	38,10	31,75	-	160	Faible épaisseur ; forte adhérence



ÉTIQUETTES POUR CÂBLES DE COMMUNICATION

Étiquette polyvalente pour différentes applications, dont l'identification des câbles multiconducteurs, l'inventaire, l'équipement, la consignation, la réparation des avertissements de sécurité et la production en cours. Résistance extrême à la déchirure.

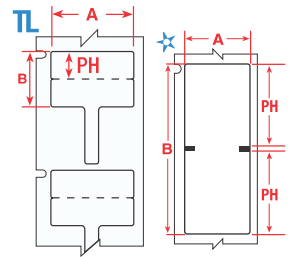

Diagramme	Référence	Couleur	Largeur A (mm)	Hauteur B (mm)	Zone imprimable - Largeur PW (mm)	Zone imprimable - Hauteur PH (mm)	Étiquettes par cartouche	Propriétés spécifiques
B-109: Tag en polyéthylène								
⊙	M-12-109	Noir sur Blanc	19,05	76,20	19,00	56,00	80	Étiquette résistante au temps froid
B-145: Tag en polyéthylène								
⊠	M-111-145FR-GY	Noir sur Gris	30,63	19,25	20,00	19,00	65	Résistance au feu



MARQUEURS DE CÂBLES AUTO-PROTÉGÉS

Possède une zone transparente non imprimable qui s'enroule autour du câble pour surprotéger le texte imprimé. Offre une résistance supérieure à l'abrasion, à la saleté, aux huiles, aux solvants et à l'eau.

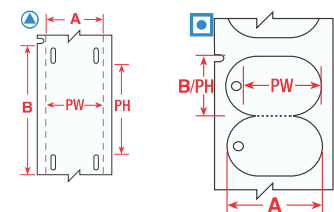

Diagramme	Référence	Couleur	Largeur A (mm)	Hauteur B (mm)	Longueur B (m)	Zone imprimable - Largeur PW (mm)	Zone imprimable - Hauteur PH (mm)	Étiquettes par cartouche	Diamètre max. du fil (mm)	Application datacom
B-427: Vinyle auto-protégé										
▷	M-89-427	Noir sur Blanc/Transparent	12,70	38,10		12,70	12,70	180	8,10	CAT 6 ; UTP 4 paires cuivre
▷	M-102-427	Noir sur Blanc/Transparent	12,70	31,75		12,70	9,53	200	7,10	CAT 6 ; UTP 4 paires cuivre
▷	M-90-427	Noir sur Blanc/Transparent	19,05	38,10		19,05	12,70	180	8,10	CAT 6 ; UTP 4 paires cuivre
▷	M-91-427	Noir sur Blanc/Transparent	25,40	38,10		25,40	12,70	180	8,10	CAT 6 ; UTP 4 paires cuivre
▷	M-143-427	Noir sur Blanc/Transparent	25,40	31,75		25,40	12,70	200	6,10	CAT 6 ; UTP 4 paires cuivre
▷	M-91-427-YL	Noir sur Jaune/Transparent	25,40	38,10		25,40	12,70	180	8,10	CAT 6 ; UTP 4 paires cuivre
▷	M-51-427	Noir sur Blanc/Transparent	25,40	63,50		25,40	19,05	110	14,20	25 paires cuivre ; 4 à 12 paires fibre ; coaxial
▷	M-49-427	Noir sur Blanc/Transparent	25,40	25,40		25,40	9,53	260	5,10	2 paires fibre/coaxial ; Mode multiple/simple
▷	M-51-427-YL	Noir sur Jaune/Transparent	25,40	63,50		25,40	19,05	110	14,20	25 paires cuivre ; 4 à 12 paires fibre ; coaxial
▷	M-53-427	Noir sur Blanc/Transparent	25,40	101,60		25,40	25,40	70	24,30	50 paires cuivre ; 24 paires fibre ; verticales
▷	M-53-427-YL	Noir sur Jaune/Transparent	25,40	101,60		25,40	25,40	70	24,30	50 paires cuivre ; 24 paires fibre ; verticales

Toutes les propriétés des matériaux sont consultables en page 220.

>>>

MARQUEURS DE CÂBLES AUTO-PROTÉGÉS (SUITE)

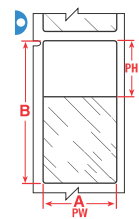

Diagramme	Référence	Couleur	Largeur A (mm)	Hauteur B (mm)	Longueur B (m)	Zone imprimable - Largeur PW (mm)	Zone imprimable - Hauteur PH (mm)	Étiquettes par cartouche	Diamètre max. du fil (mm)	Application datacom
	M-115-427	Noir sur Blanc/Transparent	38,10	31,75		38,10	12,70	200	6,10	CAT 6 ; UTP 4 paires cuivre
	M-32-427	Noir sur Blanc/Transparent	38,10	38,10		38,10	12,70	180	8,10	CAT 6 ; UTP 4 paires cuivre
	M-116-427	Noir sur Blanc/Transparent	38,10	63,50		38,10	19,05	80	14,20	Cuivre 25 paires;Fibre 4 a 12 paires;Câble Coaxial
	M-33-427	Noir sur Blanc/Transparent	38,10	101,60		38,10	25,40	70	24,30	Cuivre 50 paires;fibre 24 paires;Câble vertical
	M-34-427	Noir sur Blanc/Transparent	38,10	152,40		38,10	38,10	40	36,40	Cuivre 100 paires;fibre 36 paires;Câble vertical
	MC-750-427	Noir sur Blanc/Transparent	19,05	-	7,62 m	9,53	-	1	3,00	CAT 6 ; UTP 4 paires cuivre
	MC-1000-427	Noir sur Blanc/Transparent	25,40	-	7,62 m	9,53	-	1	5,10	CAT 6 ; UTP 4 paires cuivre
	MC-1250-427	Noir sur Blanc/Transparent	31,75	-	7,62 m	12,70	-	1	6,10	Câbles de communication
	MC-1500-427	Noir sur Blanc/Transparent	38,10	-	7,62 m	12,70	-	1	8,10	CAT 6 ; UTP 4 paires cuivre

ÉTIQUETTES POUR ÉQUIPEMENT DE CENTRE DE DONNÉES, BAIE, BÂTI ET CADRE

Matériaux durables avec adhésif permanent. Disponible en différentes tailles et couleurs pour le marquage de bacs, baies, cadres, fentes et autre matériel voix/données.

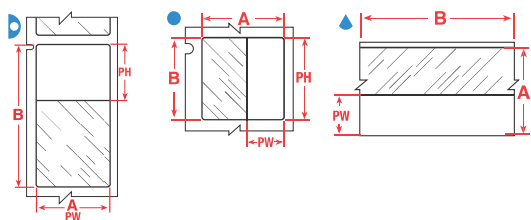

Diagramme	Référence	Couleur	Largeur A (mm)	Hauteur B (mm)	Longueur B (m)	Étiquettes par cartouche	Propriétés spécifiques
B-422: Polyester							
	M-89-422	Noir sur Blanc	12,70	38,10		180	Étiquettes individuelles adhésives
	M-7-422	Noir sur Blanc	12,70	12,70		280	Étiquettes de ports
	MC1-1000-422	Noir sur Blanc	25,40	-	7,62 m	1	Bandes adhésives: prise, panneau de connexion. Bande continue, à découper sur mesure
	M-49-422	Noir sur Blanc	25,40	25,40		260	Étiquettes individuelles adhésives
	M-17-422	Noir sur Blanc	25,40	12,70		360	Étiquettes individuelles adhésives
	M-30-422	Noir sur Blanc	38,10	19,05		200	Étiquettes individuelles adhésives
B-483: Polyester							
	M-61-483	Noir sur Blanc	12,70	50,80		80	Adhésif ultra puissant; conçues pour les surfaces peintes à la poudre
	M-60-483	Noir sur Blanc	25,40	50,80		140	Adhésif ultra puissant; conçues pour les surfaces peintes à la poudre
	M-47-483	Noir sur Blanc	25,40	12,70		480	Adhésif ultra puissant; conçues pour les surfaces peintes à la poudre
B-595: Vinyle							
	MC-500-595-CL-WT	Blanc sur Transparent	12,70	-	6,10 m	1	Bandes continues adhésives, à découper sur mesure
	MC-750-595-CL-WT	Blanc sur Transparent	19,05	-	6,10 m	1	Bandes continues adhésives, à découper sur mesure
	MC1-1000-595-CL-WT	Blanc sur Transparent	25,40	-	6,10 m	1	Bandes continues adhésives, à découper sur mesure
	MC-1500-595-CL-WT	Blanc sur Transparent	38,10	-	6,10 m	1	Bandes continues adhésives, à découper sur mesure
	MC-375-595-WT-BK	Noir sur Blanc	9,53	-	7,62 m	1	Bandes continues adhésives, à découper sur mesure
	MC-375-595-YL-BK	Noir sur Jaune	9,53	-	7,62 m	1	Bandes continues adhésives, à découper sur mesure
	MC-500-595-YL-BK	Noir sur Jaune	12,70	-	7,62 m	1	Bandes continues adhésives, à découper sur mesure
	MC-750-595-YL-BK	Noir sur Jaune	19,05	-	7,62 m	1	Bandes continues adhésives, à découper sur mesure
	MC1-1000-595-YL-BK	Noir sur Jaune	25,40	-	7,62 m	1	Bandes continues adhésives, à découper sur mesure
	MC-1500-595-YL-BK	Noir sur Jaune	38,10	-	7,62 m	1	Bandes continues adhésives, à découper sur mesure

Voir page 49 pour plus d'étiquettes pour l'identification générale.

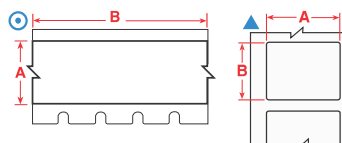

CARTOUCHES À INSERTION AISÉE

- Cartouches faciles à charger dotée de la technologie «Anti-jam».
- Accès facile à la cartouche pour effectuer des changements rapides. Matériaux de ruban et d'étiquette contenus dans une seule cartouche.

Toutes les propriétés des matériaux sont consultables en page 220.

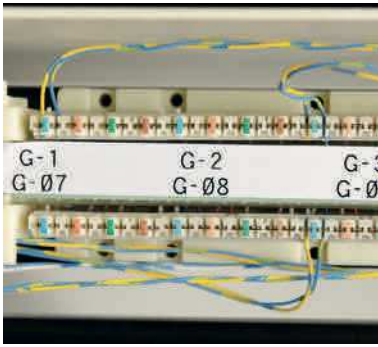

ÉTIQUETTES POUR BAIES DE BRASSAGE ET PANNEAUX DE CONNEXION

Réalisez très facilement des bandes ou étiquettes de bloc de perforation formatées. Créez facilement des étiquettes de bloc de perforation en série avec ou sans quadrillages sur vos équipements à l'aide du logiciel d'étiquetage LabelMark™.



Diagramme	Référence	Couleur	Largeur A (mm)	Hauteur B (mm)	Longueur B (m)	Étiquettes par cartouche	Propriétés spécifiques
B-412: Tag en polypropylène							
⊙	MC-375-412	Noir sur Blanc	9,53	–	6,10 m	1	Inserts non adhésifs
⊙	MC-475-412	Noir sur Blanc	12,07	–	6,10 m	1	Inserts non adhésifs
⊙	MC-625-412	Noir sur Blanc	15,88	–	6,10 m	1	Inserts non adhésifs
B-422: Polyester							
▲	M-7-422	Noir sur Blanc	12,70	12,70		280	Étiquettes de ports
⊙	MC-375-422	Noir sur Blanc	9,53	–	7,62 m	1	Bandes adhésives continues à découper sur mesure pour prises et panneau de connexion
⊙	MC-475-422	Noir sur Blanc	12,07	–	7,62 m	1	Bandes adhésives continues à découper sur mesure pour prises et panneau de connexion
⊙	MC-625-422	Noir sur Blanc	15,88	–	7,62 m	1	Bandes adhésives continues à découper sur mesure pour prises et panneau de connexion



ÉTIQUETTES POUR PLAQUE AVANT ET SORTIE

Étiquetez vos ports, jacks et sorties avec des étiquettes adhésives ou des bandes insérables.

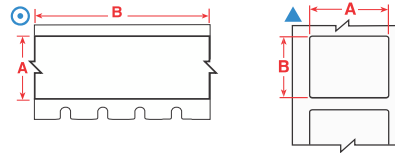

Diagramme	Référence	Couleur	Largeur A (mm)	Hauteur B (mm)	Longueur B (m)	Étiquettes par cartouche	Propriétés spécifiques
B-412: Tag en polypropylène							
⊙	MC-475-412	Noir sur Blanc	12,07	–	6,10 m	1	Inserts non adhésifs
B-422: Polyester							
▲	M-89-422	Noir sur Blanc	12,70	38,10		180	Étiquettes individuelles adhésives
▲	M-7-422	Noir sur Blanc	12,70	12,70		280	Étiquettes de ports
▲	M-17-422	Noir sur Blanc	25,40	12,70		360	Étiquettes individuelles adhésives
▲	M-30-422	Noir sur Blanc	38,10	19,05		200	Étiquettes individuelles adhésives
⊙	MC-375-422	Noir sur Blanc	9,53	–	7,62 m	1	Bandes adhésives continues à découper sur mesure pour prises et panneau de connexion
⊙	MC-475-422	Noir sur Blanc	12,07	–	7,62 m	1	Bandes adhésives continues à découper sur mesure pour prises et panneau de connexion
B-483: Polyester							
▲	M-61-483	Noir sur Blanc	12,70	50,80		80	Adhésif ultra puissant; conçues pour les surfaces peintes à la poudre



Le saviez-vous ?

L'étiqueteuse BMP51 possède une fonction de rétention d'étiquette intégrée qui agrippe l'étiquette jusqu'à ce que vous en ayez besoin. Dotée de l'accessoire magnétique, elle constitue la solution parfaite pour vos tâches d'étiquetage réalisées sur le lieu de travail.

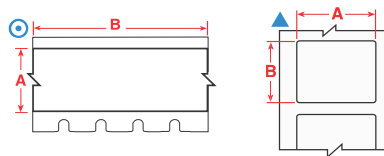
MARQUEURS POUR COMPOSANTS ÉLECTRIQUES ET D'AUTOMATISATION

Différents formats, couleurs et types d'étiquettes pour marquer les relais, solénoïdes, commutateurs, moteurs d'entraînement et autres composants.

Diagramme	Référence	Couleur	Largeur A (mm)	Hauteur B (mm)	Longueur B (m)	Étiquettes par cartouche
B-422: Polyester						
▲	M-89-422	Noir sur Blanc	12,70	38,10		180
▲	M-7-422	Noir sur Blanc	12,70	12,70		280
▲	M-49-422	Noir sur Blanc	25,40	25,40		260
▲	M-17-422	Noir sur Blanc	25,40	12,70		360
▲	M-30-422	Noir sur Blanc	38,10	19,05		200
⊙	MC1-1000-422	Noir sur Blanc	25,40	-	7,62 m	1
B-428: Polyester métallisé						
▲	M-92-428-BB	Noir sur Argent	12,70	33,02		239
▲	M-47-428	Noir sur Argent	25,40	12,70		480
▲	M-60-428	Noir sur Argent	25,40	50,80		140
▲	M-29-428	Noir sur Argent	38,10	12,70		360
B-483: Polyester						
▲	M-61-483	Noir sur Blanc	12,70	50,80		80
▲	M-60-483	Noir sur Blanc	25,40	50,80		140
B-499: Tissu nylon						
▲	M-11-499	Noir sur Blanc	19,05	12,70		220
▲	M-84-499	Noir sur Blanc	22,86	12,70		200
▲	M-128-499	Noir sur Blanc	25,40	48,26		100
▲	M-132-499	Noir sur Blanc	38,10	31,75		160
B-595: Vinyle						
⊙	MC-500-595-OR-BK	Noir sur Orange	12,70	-	7,62 m	1
⊙	MC-750-595-OR-BK	Noir sur Orange	19,05	-	7,62 m	1
⊙	MC1-1000-595-OR-BK	Noir sur Orange	25,40	-	7,62 m	1
⊙	MC-1500-595-OR-BK	Noir sur Orange	38,10	-	7,62 m	1

Voir page 49 pour plus d'étiquettes pour l'identification générale.

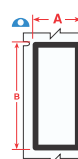
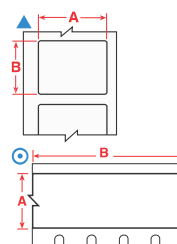

Voir page 40 pour plus d'informations sur le kit imprimante BMP51 pour marché électrique.



MARQUEURS DE FILS ET CÂBLES AUTO-PROTÉGÉS

Possède une extrémité transparente non imprimable qui s'enroule autour du fil pour surprotéger le texte imprimé. La zone d'impression protégée offre une résistance chimique et à l'abrasion supérieure.



Diagramme	Référence	Couleur	Largeur A (mm)	Hauteur B (mm)	Longueur B (m)	Zone imprimable - Largeur PW (mm)	Zone imprimable - Hauteur PH (mm)	Diamètre max. du fil (mm)	Étiquettes par cartouche
B-427: Vinyle auto-protégé									
▯	M-89-427	Noir sur Blanc/Transparent	12,70	38,10		12,70	12,70	8,10	180
▯	M-47-427	Noir sur Blanc/Transparent	12,70	25,40		12,70	9,53	5,10	360
▯	M-11-427	Noir sur Blanc/Transparent	12,70	19,05		12,70	9,53	3,00	360
▯	M-102-427	Noir sur Blanc/Transparent	12,70	31,75		12,70	9,53	7,10	200
▯	M-90-427	Noir sur Blanc/Transparent	19,05	38,10		19,05	12,70	8,10	180
▯	M-48-427	Noir sur Blanc/Transparent	19,05	25,40		9,53	19,05	3,00	200
▯	M-91-427	Noir sur Blanc/Transparent	25,40	38,10		25,40	12,70	8,10	180
▯	M-143-427	Noir sur Blanc/Transparent	25,40	31,75		25,40	12,70	6,10	200
▯	M-91-427-YL	Noir sur Jaune/Transparent	25,40	38,10		25,40	12,70	8,10	180
▯	M-51-427	Noir sur Blanc/Transparent	25,40	63,50		25,40	19,05	14,20	110
▯	M-49-427	Noir sur Blanc/Transparent	25,40	25,40		25,40	9,53	5,10	260
▯	M-136-427	Noir sur Blanc/Transparent	25,40	19,05		25,40	9,53	3,00	340
▯	M-51-427-YL	Noir sur Jaune/Transparent	25,40	63,50		25,40	19,05	14,20	110
▯	M-53-427	Noir sur Blanc/Transparent	25,40	101,60		25,40	25,40	24,30	70
▯	M-53-427-YL	Noir sur Jaune/Transparent	25,40	101,60		25,40	25,40	24,30	70
▯	M-115-427	Noir sur Blanc/Transparent	38,10	31,75		38,10	12,70	6,10	200

Toutes les propriétés des matériaux sont consultables en page 220.

>>

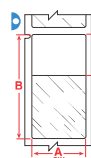

MARQUEURS DE FILS ET CÂBLES AUTO-PROTÉGÉS (SUITE)



Diagramme	Référence	Couleur	Largeur A (mm)	Hauteur B (mm)	Longueur B (m)	Zone imprimable - Largeur PW (mm)	Zone imprimable - Hauteur PH (mm)	Diamètre max. du fil (mm)	Étiquettes par cartouche
▶	M-32-427	Noir sur Blanc/Transparent	38,10	38,10	38,10	38,10	12,70	8,10	180
▶	M-116-427	Noir sur Blanc/Transparent	38,10	63,50	38,10	38,10	19,05	14,20	80
▶	M-33-427	Noir sur Blanc/Transparent	38,10	101,60	38,10	38,10	25,40	24,30	70
▶	M-34-427	Noir sur Blanc/Transparent	38,10	152,40	38,10	38,10	38,10	36,40	40
▲	MC-750-427	Noir sur Blanc/Transparent	19,05	—	7,62 m	9,53	—	3,00	1
▲	MC-1000-427	Noir sur Blanc/Transparent	25,40	—	7,62 m	9,53	—	5,10	1
▲	MC-1250-427	Noir sur Blanc/Transparent	31,75	—	7,62 m	12,70	—	6,10	1
▲	MC-1500-427	Noir sur Blanc/Transparent	38,10	—	7,62 m	12,70	—	8,10	1



MANCHONS POUR MARQUAGE DE FILS PERMASLEEVE™ PS

Ces manchons thermorétractables sont des marqueurs de pointe en termes de durabilité et d'esthétique. La rapidité de rétractation engendre un gain de temps et d'argent pendant l'installation. Disponibles sous forme pré-découpée ou continue, à couper à la longueur voulue.

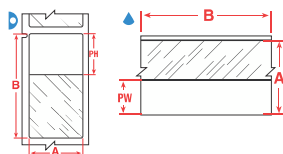
Diagramme	Référence	Couleur	Largeur A (mm)	Hauteur B (mm)	Longueur B (m)	Diamètre min. du fil (mm)	Diamètre max. du fil (mm)	Étiquettes par cartouche
B-342: Manchon en polyoléfine thermorétractable								
V	M-187-075-342	Noir sur Blanc	19,05	8,50	—	1,57	3,81	80
V	M-250-075-342	Noir sur Blanc	19,05	11,15	—	2,39	5,46	80
V	M-125-075-342	Noir sur Blanc	19,05	6,00	—	1,17	2,79	80
V	M-375-075-342	Noir sur Blanc	19,05	16,40	—	3,18	8,13	80
V	M-125-1-342	Noir sur Blanc	25,78	6,00	—	1,17	2,79	80
V	M-187-1-342	Noir sur Blanc	25,78	8,50	—	1,57	3,81	80
V	M-250-1-342	Noir sur Blanc	25,78	11,15	—	2,39	5,46	80
V	M-375-1-342	Noir sur Blanc	25,78	16,40	—	3,18	8,13	80
⊙	MC-187-342	Noir sur Blanc	—	8,50	2,13 m	1,57	3,81	1
⊙	MC-125-342	Noir sur Blanc	—	6,00	2,13 m	1,17	2,79	1
⊙	MC-250-342	Noir sur Blanc	—	11,15	2,13 m	2,39	5,46	1
⊙	MC1-375-342	Noir sur Blanc	—	16,40	2,13 m	3,18	8,13	1
⊙	MC-187-342-YL	Noir sur Jaune	—	8,50	2,13 m	1,57	3,81	1
⊙	MC-125-342-YL	Noir sur Jaune	—	6,00	2,13 m	1,17	2,79	1
⊙	MC-250-342-YL	Noir sur Jaune	—	11,15	2,13 m	2,39	5,46	1

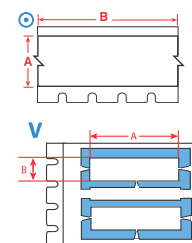

MARQUEURS À ENROULER POUR FILS ET CÂBLES

Tissu vinyle durable à enrouler autour des marqueurs de fil et de câble, composé d'un adhésif permettant au marqueur d'être ôté proprement et réappliqué si nécessaire.

Diagramme	Référence	Couleur	Largeur A (mm)	Hauteur B (mm)	Longueur B (m)	Diamètre max. du fil (mm)	Étiquettes par cartouche
B-498: Tissu vinyle							
▲	M-7-498	Noir sur Blanc	12,70	12,70	-	2,80	240
▲	M-11-498	Noir sur Blanc	19,05	12,70	-	4,00	220
▲	M-91-498	Noir sur Blanc	25,40	38,10	-	7,10	120
▲	M-48-498	Noir sur Blanc	25,40	19,05	-	5,10	180
▲	M-49-498	Noir sur Blanc	25,40	25,40	-	5,10	160
▲	M-131-498	Noir sur Blanc	12,70	25,40	-	5,10	180

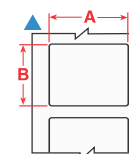

>>

i Les étiquettes pour équipement intérieur/extérieur sont également adaptées à cette application. Reportez-vous à la page 49 pour la gamme complète de couleurs et tailles de ces étiquettes.

Toutes les propriétés des matériaux sont consultables en page 220.

MARQUEURS À ENROULER POUR FILS ET CÂBLES (SUITE)

Diagramme	Référence	Couleur	Largeur A (mm)	Hauteur B (mm)	Longueur B (m)	Diamètre max. du fil (mm)	Etiquettes par cartouche
B-499: Tissue nylon							
⊙	MC-375-499	Noir sur Blanc	9,53	-	4,88 m	-	1
⊙	MC-500-499	Noir sur Blanc	12,70	-	4,88 m	-	1
⊙	MC-1000-499	Noir sur Blanc	25,40	-	4,88 m	-	1
⊙	MC-750-499	Noir sur Blanc	19,05	-	4,88 m	-	1

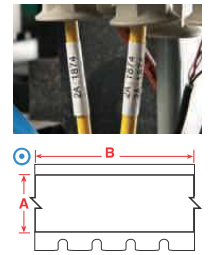

i Les étiquettes pour équipement intérieur/extérieur sont également adaptées à cette application. Reportez-vous à la page 49 pour la gamme complète de couleurs et tailles de ces étiquettes.

MARQUEURS DE BORNIER

Marqueurs spécialement conçus de faible largeur. Le logiciel LabelMark™ peut auto-sérialiser ces étiquettes pour un gain de temps.



Diagramme	Référence	Couleur	Largeur A (mm)	Longueur B (m)	Etiquettes par cartouche
B-498: Tissue vinyle					
⊙	MC-240-498	Noir sur Blanc	6,10	4,88 m	1
⊙	MC-318-498	Noir sur Blanc	8,08	4,88 m	1
⊙	MC-375-498	Noir sur Blanc	9,53	6,10 m	1

ÉTIQUETTES POUR PANNEAU DE COMMANDE ET PANNEAU ÉLECTRIQUE

Matériaux durables pour identifier rapidement les tableaux de contrôle et les tableaux électriques.

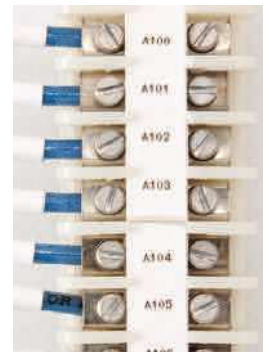
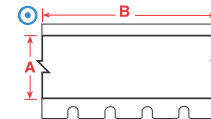

Diagramme	Référence	Couleur	Largeur A (mm)	Hauteur B (mm)	Longueur B (m)	Etiquettes par cartouche
B-428: Polyester métallisé						
▲	M-47-428	Noir sur Argent	25,40	12,70	480	
▲	M-60-428	Noir sur Argent	25,40	50,80	140	
▲	M-29-428	Noir sur Argent	38,10	12,70	360	
B-595: Vinyle						
⊙	MC-1500-595-CL-BK	Noir sur Transparent	38,10	-	6,10 m	1
⊙	MC-1500-595-CL-WT	Blanc sur Transparent	38,10	-	6,10 m	1
⊙	MC-1500-595-OR-BK	Noir sur Orange	38,10	-	7,62 m	1
⊙	MC-1500-595-WT-BK	Noir sur Blanc	38,10	-	7,62 m	1
⊙	MC-1500-595-YL-BK	Noir sur Jaune	38,10	-	7,62 m	1
⊙	MC-1500-595-WT-RD	Rouge sur Blanc	38,10	-	7,62 m	1
⊙	MC-1500-595-BK-WT	Blanc sur Noir	38,10	-	7,62 m	1
⊙	MC-1500-595-BL-WT	Blanc sur Bleu	38,10	-	7,62 m	1
⊙	MC-1500-595-GN-WT	Blanc sur Vert	38,10	-	7,62 m	1
⊙	MC-1500-595-RD-WT	Blanc sur Rouge	38,10	-	7,62 m	1

Pour plus d'étiquettes à usage général, consultez la rubrique Étiquettes pour équipement intérieur et extérieur sur la page 49.

Toutes les propriétés des matériaux sont consultables en page 220.

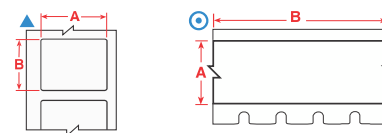

ÉTIQUETTES POUR SURFACE RUGUEUSE

Idéal pour le marquage de surface texturées ou rugueuses. Disponible en pièces prédécoupées ou en rouleaux continus.

Diagramme	Référence	Couleur	Largeur A (mm)	Hauteur B (mm)	Longueur B (m)	Étiquettes par cartouche
B-422: Polyester						
▲	M-89-422	Noir sur Blanc	12,70	38,10	—	180
▲	M-7-422	Noir sur Blanc	12,70	12,70	—	280
▲	M-90-422	Noir sur Blanc	19,05	38,10	—	180
▲	M-47-422	Noir sur Blanc	25,40	12,70	—	480
▲	M-49-422	Noir sur Blanc	25,40	25,40	—	260
▲	M-17-422	Noir sur Blanc	25,40	12,70	—	360
▲	M-30-422	Noir sur Blanc	38,10	19,05	—	200
⊙	MC-375-422	Noir sur Blanc	9,53	—	7,62 m	1
⊙	MC-475-422	Noir sur Blanc	12,07	—	7,62 m	1
⊙	MC-500-422	Noir sur Blanc	12,70	—	7,62 m	1
⊙	MC-625-422	Noir sur Blanc	15,88	—	7,62 m	1
⊙	MC1-1000-422	Noir sur Blanc	25,40	—	7,62 m	1

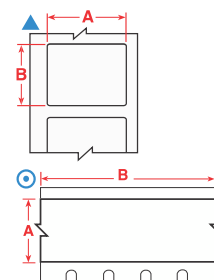

ÉTIQUETTES POUR REVÊTEMENTS À FAIBLE ÉNERGIE DE SURFACE - EN POUDRE

Adhère aux éléments difficiles à faible énergie de surface tels que des tuyaux en PVC, boîtiers moulés, plastiques ABS et recyclés.

Diagramme	Référence	Couleur	Largeur A (mm)	Hauteur B (mm)	Étiquettes par cartouche
B-483: Polyester					
▲	M-61-483	Noir sur Blanc	12,70	50,80	80
▲	M-60-483	Noir sur Blanc	25,40	50,80	140
▲	M-47-483	Noir sur Blanc	25,40	12,70	480

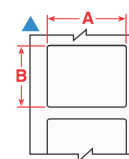

ÉTIQUETTES INFALSIFIABLES

Le vinyle destructible empêche le retrait complet de l'étiquette pour indiquer si elle a été falsifiée.

Diagramme	Référence	Couleur	Largeur A (mm)	Hauteur B (mm)	Étiquettes par cartouche
B-351: Vinyle inviolable					
▲	M-17-351	Noir sur Blanc	25,40	12,70	360
▲	M-20-351	Noir sur Blanc	25,40	50,80	160

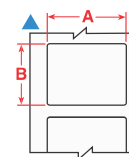

ÉTIQUETTES POUR PLAQUES SIGNALÉTIQUES

Créez des plaques signalétiques ou de série avec codes à barres, graphiques et plus.

Diagramme	Référence	Couleur	Largeur A (mm)	Hauteur B (mm)	Étiquettes par cartouche
B-428: Polyester métallisé					
▲	M-92-428-BB	Noir sur Argent	12,70	33,02	239
▲	M-47-428	Noir sur Argent	25,40	12,70	480
▲	M-60-428	Noir sur Argent	25,40	50,80	140
▲	M-29-428	Noir sur Argent	38,10	12,70	360
B-432: Polyester					
▲	M-17-432-CL-BK	Noir sur Transparent	25,40	12,70	280
▲	M-78-432-CL-BK	Noir sur Transparent	25,40	48,26	100

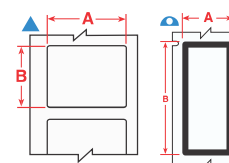

Toutes les propriétés des matériaux sont consultables en page 220.

ÉTIQUETTES DE QUALITÉ INDUSTRIELLE GÉNÉRALES

Choisissez parmi plusieurs matériaux avec des adhésifs puissants pour utilisation dans des applications industrielles et commerciales, y compris pour les surfaces texturées et à faible énergie de surface.



Diagramme	Référence	Couleur	Largeur A (mm)	Hauteur B (mm)	Longueur B (m)	Étiquettes par cartouche
B-422: Polyester						
▲	M-89-422	Noir sur Blanc	12,70	38,10		180
▲	M-7-422	Noir sur Blanc	12,70	12,70		280
▲	M-90-422	Noir sur Blanc	19,05	38,10		180
▲	M-49-422	Noir sur Blanc	25,40	25,40		260
▲	M-17-422	Noir sur Blanc	25,40	12,70		360
▲	M-30-422	Noir sur Blanc	38,10	19,05		200
B-483: Polyester						
▲	M-61-483	Noir sur Blanc	12,70	50,80		80
▲	M-60-483	Noir sur Blanc	25,40	50,80		140
▲	M-47-483	Noir sur Blanc	25,40	12,70		480

Diagramme	Référence	Couleur	Largeur A (mm)	Hauteur B (mm)	Longueur B (m)	Étiquettes par cartouche
B-499: Tissu nylon						
▲	M-11-499	Noir sur Blanc	19,05	12,70		220
▲	M-84-499	Noir sur Blanc	22,86	12,70		200
▲	M-132-499	Noir sur Blanc	38,10	31,75		160
○	MC-375-499	Noir sur Blanc	9,53	–	4,88 m	1
○	MC-500-499	Noir sur Blanc	12,70	–	4,88 m	1
○	MC-750-499	Noir sur Blanc	19,05	–	4,88 m	1
○	MC-1000-499	Noir sur Blanc	25,40	–	4,88 m	1
B-595: Vinyle						
○	MC-500-595-RD-WT	Blanc sur Rouge	12,70	–	7,62 m	1
○	MC-750-595-RD-WT	Blanc sur Rouge	19,05	–	7,62 m	1
○	MC1-1000-595-RD-WT	Blanc sur Rouge	25,40	–	7,62 m	1
○	MC-1500-595-RD-WT	Blanc sur Rouge	38,10	–	7,62 m	1

ÉTIQUETTES D'ÉQUIPEMENTS POUR USAGE EN EXTÉRIEUR/INTÉRIEUR

Vinyle souple, s'adaptant bien aux surfaces lisses ou rugueuses, de type murs, portes, panneaux, rayonnages et équipements. Excellente résistance à l'huile, aux détergents, à la saleté et à de nombreux solvants. Durée de vie jusqu'à 8-10 ans en extérieur.*

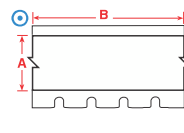
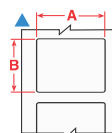

Diagramme	Référence	Couleur	Largeur A (mm)	Longueur B (m)	Étiquettes par cartouche
B-595: Vinyle					
○	MC-500-595-BL-WT	Blanc sur Bleu	12,70	7,62 m	1
○	MC-750-595-BL-WT	Blanc sur Bleu	19,05	7,62 m	1
○	MC1-1000-595-BL-WT	Blanc sur Bleu	25,40	7,62 m	1
○	MC-1500-595-BL-WT	Blanc sur Bleu	38,10	7,62 m	1
○	MC-500-595-BK-WT	Blanc sur Noir	12,70	7,62 m	1
○	MC-750-595-BK-WT	Blanc sur Noir	19,05	7,62 m	1
○	MC1-1000-595-BK-WT	Blanc sur Noir	25,40	7,62 m	1
○	MC-1500-595-BK-WT	Blanc sur Noir	38,10	7,62 m	1
○	MC-500-595-RD-WT	Blanc sur Rouge	12,70	7,62 m	1
○	MC-750-595-RD-WT	Blanc sur Rouge	19,05	7,62 m	1
○	MC1-1000-595-RD-WT	Blanc sur Rouge	25,40	7,62 m	1
○	MC-1500-595-RD-WT	Blanc sur Rouge	38,10	7,62 m	1
○	MC-500-595-CL-WT	Blanc sur Transparent	12,70	6,10 m	1
○	MC-750-595-CL-WT	Blanc sur Transparent	19,05	6,10 m	1
○	MC1-1000-595-CL-WT	Blanc sur Transparent	25,40	6,10 m	1
○	MC-1500-595-CL-WT	Blanc sur Transparent	38,10	6,10 m	1
○	MC-500-595-GN-WT	Blanc sur Vert	12,70	7,62 m	1
○	MC-750-595-GN-WT	Blanc sur Vert	19,05	7,62 m	1
○	MC1-1000-595-GN-WT	Blanc sur Vert	25,40	7,62 m	1
○	MC-1500-595-GN-WT	Blanc sur Vert	38,10	7,62 m	1

* La durée de vie moyenne en extérieur du produit dépend de la définition de la défaillance par l'utilisateur, des conditions climatiques, des techniques de collage et de la couleur du matériau. La résistance de 8 à 10 ans en extérieur ne concerne que le stock d'étiquettes en vinyle ; la durabilité du ruban peut varier. Le polyester sur laminé est recommandé pour les environnements difficiles, les expositions à long terme au vent et à la pluie.

Diagramme	Référence	Couleur	Largeur A (mm)	Longueur B (m)	Étiquettes par cartouche
○	MC-375-595-WT-BK	Noir sur Blanc	9,53	7,62 m	1
○	MC-500-595-WT-BK	Noir sur Blanc	12,70	7,62 m	1
○	MC-750-595-WT-BK	Noir sur Blanc	19,05	7,62 m	1
○	MC1-1000-595-WT-BK	Noir sur Blanc	25,40	7,62 m	1
○	MC-1500-595-WT-BK	Noir sur Blanc	38,10	7,62 m	1
○	MC-375-595-YL-BK	Noir sur Jaune	9,53	7,62 m	1
○	MC-500-595-YL-BK	Noir sur Jaune	12,70	7,62 m	1
○	MC-750-595-YL-BK	Noir sur Jaune	19,05	7,62 m	1
○	MC1-1000-595-YL-BK	Noir sur Jaune	25,40	7,62 m	1
○	MC-1500-595-YL-BK	Noir sur Jaune	38,10	7,62 m	1
○	MC-500-595-OR-BK	Noir sur Orange	12,70	7,62 m	1
○	MC-750-595-OR-BK	Noir sur Orange	19,05	7,62 m	1
○	MC1-1000-595-OR-BK	Noir sur Orange	25,40	7,62 m	1
○	MC-1500-595-OR-BK	Noir sur Orange	38,10	7,62 m	1
○	MC-500-595-CL-BK	Noir sur Transparent	12,70	6,10 m	1
○	MC-750-595-CL-BK	Noir sur Transparent	19,05	6,10 m	1
○	MC1-1000-595-CL-BK	Noir sur Transparent	25,40	6,10 m	1
○	MC-1500-595-CL-BK	Noir sur Transparent	38,10	6,10 m	1
○	MC-500-595-WT-RD	Rouge sur Blanc	12,70	7,62 m	1
○	MC-750-595-WT-RD	Rouge sur Blanc	19,05	7,62 m	1
○	MC1-1000-595-WT-RD	Rouge sur Blanc	25,40	7,62 m	1
○	MC-1500-595-WT-RD	Rouge sur Blanc	38,10	7,62 m	1

IDENTIFICATION RETRO-RÉFLÉCHISSANTE

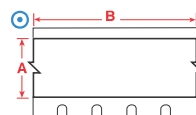
Idéal pour la lecture d'étiquettes dans les environnements peu éclairés.

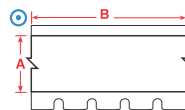

Diagramme	Référence	Couleur	Largeur A (mm)	Longueur B (m)	Étiquettes par cartouche
B-584: Rubans réfléchissants					
○	MC-500-584	Noir sur Blanc	12,70	6,10 m	1
○	MC-750-584	Noir sur Blanc	19,05	6,10 m	1
○	MC-1000-584	Noir sur Blanc	25,40	6,10 m	1
○	MC-1500-584	Noir sur Blanc	38,10	6,10 m	1

Diagramme	Référence	Couleur	Largeur A (mm)	Longueur B (m)	Étiquettes par cartouche
○	MC-500-584-YL	Noir sur Jaune	12,70	6,10 m	1
○	MC-750-584-YL	Noir sur Jaune	19,05	6,10 m	1
○	MC-1000-584-YL	Noir sur Jaune	25,40	6,10 m	1
○	MC-1500-584-YL	Noir sur Jaune	38,10	6,10 m	1